

H'AUSSLER

PELLET POWER

Die pelletbefeuernten Geräte von Häussler



HEIN 
Feuerkonzepte
Cheminée-Sanierungen
& Outdoorfeuer



DIE PELLETBEFEUERTEN GERÄTE VON HÄUSSLER

Zurück zum Ursprung. Darauf konzentrieren wir uns bei Häussler in Heiligkreuztal. Das Feuer haben wir zwar nicht erfunden, aber ganz viel Erfahrung im Umgang damit. Seit Jahrzehnten entwickeln und fertigen wir Holzbacköfen, die entweder mit Scheitholz oder mit Holzpellets befeuert werden.

Das Ambientelicht, das durch verschiedene Aufsätze erweitert werden kann. Der Terrassenstrahler, der ebenso mit Pellets befeuert wird, ist neu im Sortiment. Geräte, die sich mit ausgeglichener CO₂-Bilanz betreiben lassen und optimal in die heutige Zeit passen. Darüber hinaus sind die Holzpellets sehr angenehm in der

Handhabung. Diese sehen schön aus und riechen gut. Das elegante Feuerspiel sorgt für eine tolle Atmosphäre. Egal, ob auf der Terrasse oder im Garten – die Häussler Pelletgeräte sorgen für einzigartiges Ambiente und machen Außenflächen gut nutzbar.

Die angenehme Wärme bringt sofortiges Wohlfühlen und langes gemeinsames Verweilen mit sich. So lassen sich ohne Probleme lange Sommer- aber auch Herbst-, Winter- und Frühlingstage draußen verbringen.





ELEGANTES
FLAMMEN-
SPIEL



ANFEUEREN



Anfeuern So einfach geht's:

Das Anfeuern

Technisch perfekt, verbindet der Häussler Grill kulinarischen Genuss mit reiner Freude. Das patentierte Gerät wird mit Holzpellets befeuert, die praktisch rückstandsfrei und ohne störenden Geruch brennen. Der nachwachsende Rohstoff ist klimaneutral. Häussler hat durch die Pelletbacköfen viel Knowhow in der Pelletfeuerung. Profitieren Sie auch beim Grillen davon. Die Flamme tritt durch eine Lochabdeckung aus und steigt nach oben. Die Brenndauer wird vor dem Anfeuern bestimmt, indem man den Grill wahlweise mit 3, 6 oder 9 kg Holzpellets befüllt. Die Intensität der Flamme lässt sich über einen Schieberegler präzise steuern. Damit kann man die Temperatur über einen großen Bereich beeinflussen für perfektes Grillen. Im Grunde werden alle Vorteile vereint:

- Schnelligkeit wie beim Gasgrill
- Aroma wie beim Holzkohlegrill
- Regulierung wie beim Elektrogrill



Einfüllen

Übergießen

Anzünden

Ambientelicht

Pelletgrill

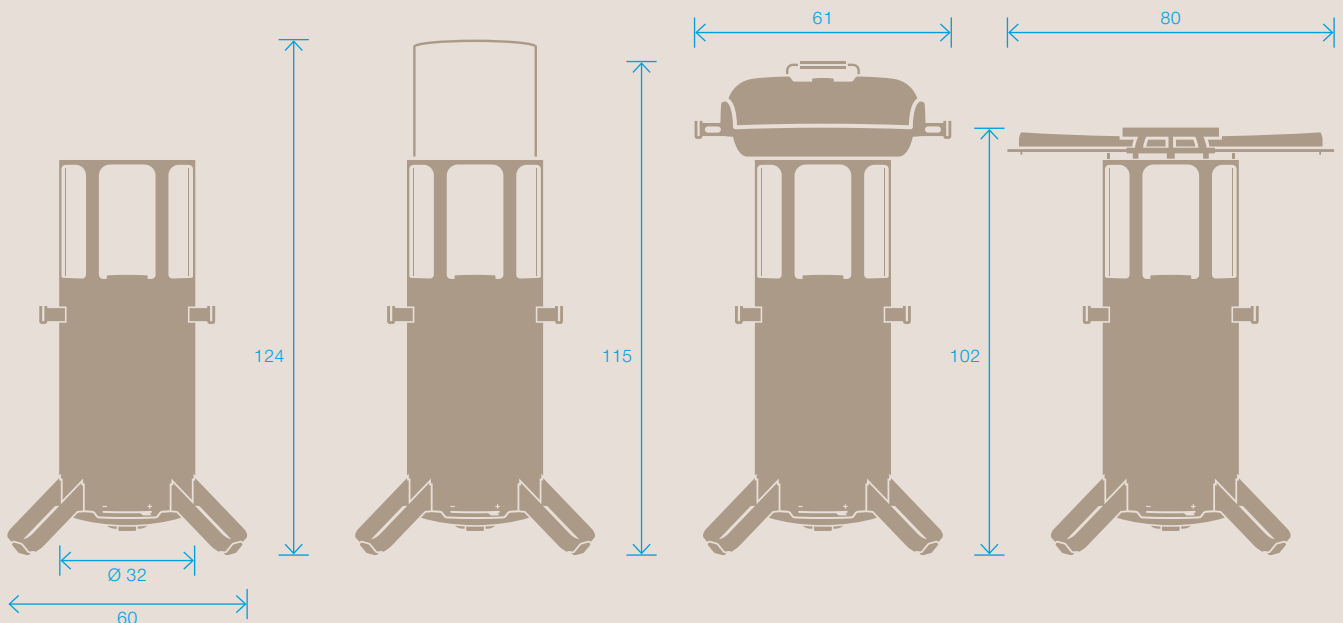



AMBIENTE



Häussler

Ambientelicht

Ein Schmuckstück in Profiqualität

Draußen sein, die Natur genießen und die Abende schön gestalten – darum geht es beim Ambiente-licht. Das gemütliche Feuer bietet ein wunderschönes Flammenbild, spendet Wärme und hebt die Stimmung. Erleben Sie eine neue Atmosphäre auf Ihrer Terrasse, Ihrem Balkon oder in Ihrem Garten. Ohne Rauch, ohne Ruß und ohne Stress. Die Brennkammer wird mit Holzpellets befüllt. Sie können zwischen 3 kg, 6 kg oder 9 kg wählen, je nachdem wie lange die Flamme brennen soll. In kürzester Zeit ist das Feuer entfacht und Sie genießen das behagliche Licht für bis zu 4,5 Stunden. Ideal auch für Biergärten und gewerbliche Einsätze. Erhältlich mit dem Standardglas oder als XL-Variante mit dem hohen Glas. Mit dem Grillaufsatz auch zum Pelletgrill erweiterbar.

Ambientelicht

Ausstattung	Grundkorpus mit Glas Standard
Material	Glas, Edelstahl
Füllmenge	3/6/9 kg
Brenndauer	ca. 4,5 Stunden
Gewicht	29 kg

Ambientelicht XL

Ausstattung	Grundkorpus mit Glas XL
Material	Glas, Edelstahl
Füllmenge	3/6/9 kg
Brenndauer	ca. 4,5 Stunden
Gewicht	33 kg



Glas XL (als Zubehör erhältlich)

Außenmaße Glas	30 x 60 cm
Gewicht	10,3 kg

Glas Standard (als Zubehör erhältlich)

Außenmaße Glas	30 x 30 cm
Gewicht	5,6 kg

Halterung für Glas

Außenmaße	30 x 30 cm
Gewicht	10,3 kg





GRILLEN



Häussler

Pelletgrill mit Grillaufsatz und Deckel

Ein Schmuckstück in Profiqualität

Starke Technik auf komfortabler Arbeitshöhe. Der Platz am Pelletgrill wird schnell zum Lieblingsplatz! Ausgereifte Elemente aus besten Werkstoffen machen das Grillen zur Passion. Der Pelletgrill arbeitet mit einer starken Flamme, die schnell die benötigte Hitze bringt und über einen großen Temperaturbereich präzise regelbar ist. Je nach Füllmenge und Betriebsart brennt die Flamme bis zu 4,5 Stunden. Der Pelletgrill lässt sich auch als Ambientelicht betreiben.

Ausstattung	Grundkorpus mit Glas Standard Flammteiler Grillaufsatz mit 3 Gussplatten Grilldeckel
Material	Glas, Edelstahl
Füllmenge	3/6/9 kg
Brenndauer	ca. 4,5 Stunden
Gewicht	39 kg
Außenmaße Grillaufsatz	13 x 59 cm
Material Grillplatte	Gusseisen
Grillplatte	Ø 44 cm

Empfohlenes Zubehör:

- Ablagetisch
- Glas XL
- Wok
- Abdeckhaube

Weiteres Zubehör auf den folgenden Seiten.



Querschnitt
Pelletgrill

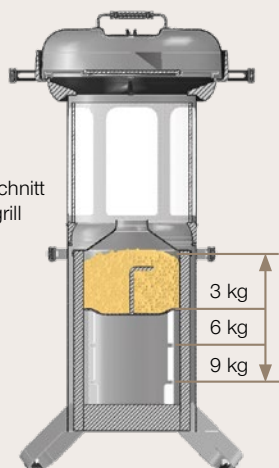

FEUER & FLAMME



Häussler

Pelletgrill mit Feuerplatte

Das ultimative Grillgerät

In der Grillszene sind zwei große Trends auszumachen: Die nachhaltige und saubere Feuerung mit Holzpellets sowie das Grillen auf einer großen, planen Stahlplatte – oft als Plancha-Grill bezeichnet. Mit der Feuerplatte und dem original Pelletgrill vereinen wir beide Innovationen in einem Gerät. Grillen neu gedacht und neu erfunden. Die massive Platte aus einer speziellen Edelstahllegierung bietet Platz für größere Mengen Grillgut und lässt sich von allen Seiten gleichermaßen gut bedienen. Es können viele Personen gleichzeitig am Grill arbeiten oder zuschauen. Die Feuerplatte nimmt die Hitze der Flamme auf, leitet sie nach außen und bietet unterschiedliche Temperaturzonen – im Zentrum heiß, nach außen abnehmend kühler. Scharf grillen, garen, rösten oder nur warmhalten – alles lässt sich perfekt auf einer Ebene organisieren. In der Mitte kann wahlweise mit Grillrost, Grillplatte oder dem Wok gearbeitet werden.

Ausstattung	Grundkorpus mit Glas Standard Feuerplatte Ø 80 cm Grillrost Randleiste
Material	Glas, Edelstahl
Füllmenge	3/6/9 kg
Brenndauer	ca. 4,5 Stunden
Gewicht	52 kg
Material Feuerplatte	Edelstahllegierung
Grillplatte	Ø 80 cm, 5 mm stark

Empfohlenes Zubehör:

- Ablagetisch
- Glas XL
- Wok
- Wandhalterung

Weiteres Zubehör auf den folgenden Seiten.



ZUBEHÖR



Zubehör

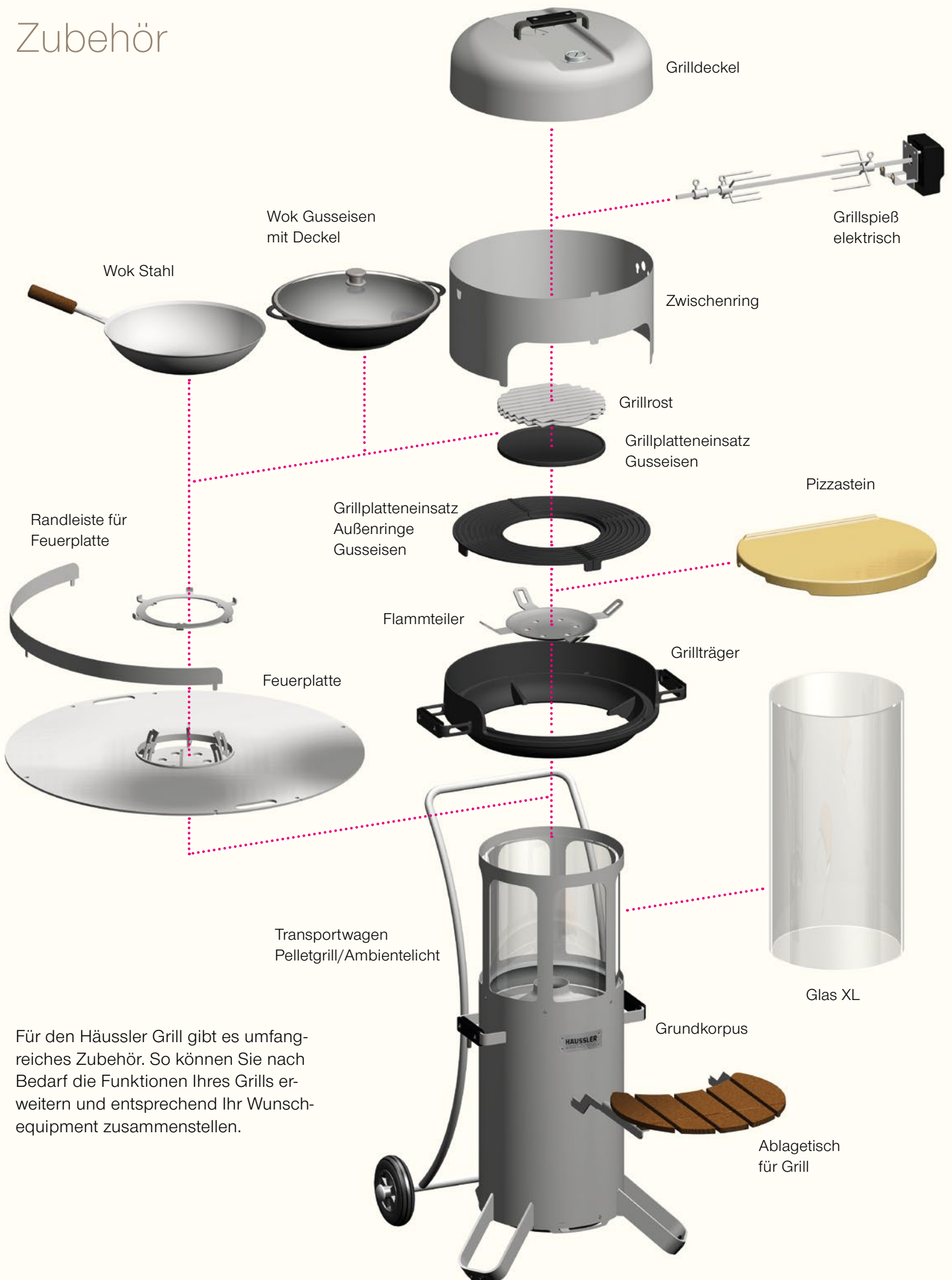

Für den Häussler Grill gibt es umfangreiches Zubehör. So können Sie nach Bedarf die Funktionen Ihres Grills erweitern und entsprechend Ihr Wunsch-equipment zusammenstellen.

Grillaufsatz

Krosse Kruste, saftiges Fleisch: Bereits zehn Minuten nach dem Anzünden ist der Häussler Grill bereit zum Auflegen.

Nun grillen Sie CO₂-neutral und störungsfrei – auch auf dem Balkon, auch im urbanen Umfeld. Dabei helfen die innovative Feuertechnik, dieser spezielle Grillaufsatz und passendes Zubehör. Wir wünschen bestes Gelingen!



3-teilige Gussplatte

wendbarer Grillplatteneinsatz
geriffelt/glatt

Grillaufsatz – Grillträger, zwei Außenringe, Grillplatteneinsatz zum Wenden, Flammteiler

Material Grillplatten	Gusseisen
Außenmaße Grillaufsatz B x H	13 x 61 cm
Außenring	Ø 44 cm
Innenplatte	Ø 24 cm
Gewicht	10 kg

ZUBEHÖR

Grillrost

Serienmäßig kommt der Häussler Pelletgrill mit einer 3-teiligen gusseisernen Grillplatte. Als neues Zubehör gibt es dazu nun auch einen Grillrost. Damit wird das Grillen noch raffinierter und genussvoller. Einfach den Grillplatteneinsatz durch den Rost austauschen. So kann man wunderschöne Brandings (Grillmuster auf dem Steak) erstellen und erhält ein intensiveres Feuer-Aroma. Dennoch tropft keine Flüssigkeit und kein Fett in das Feuer, da die Öffnungen des Rostes versetzt angeordnet sind. Tropfen werden sicher aufgefangen.



Material	Edelstahl
Größe	Ø 24 cm



Pelletstarter, 800 ml
2/301011

Feueranzünder, 2,5kg
2/201849

Holzpellets, 15 kg
3/302442

Feueranzünder, 1 Kg
2/201808

Pizzastein

Mit diesem Zubehör verwandeln Sie Ihren Pelletgrill im Handumdrehen und können ihn zum Pizzabacken nutzen. Der Umbau ist denkbar einfach: Flammteiler einhängen, Pizzastein auflegen und Zwischenring samt Deckel aufsetzen. Innerhalb kurzer Zeit wird der Pizzastein aufgeheizt. Durch den Zwischenring bildet sich ein Back- und Garraum, der sehr gut zum Pizzabacken geeignet ist und ein optimales Zusammenspiel von Ober- und Unterhitze bietet. Nun gibt man die frisch belegte Pizza auf den heißen Stein und kann zusehen, wie sie innerhalb weniger Minuten gebacken wird – mit schön krossem Boden. Das Pizza-Zubehör ist die Attraktion auf jeder Gartenparty. Aber auch schon für ein oder zwei Personen lohnt sich der Einsatz, beispielsweise zum Feierabend, weil es so einfach geht. In kürzester Zeit sind Sie startklar und können rasch eine Pizza auf Stein backen – beziehungsweise viele Pizzen hintereinander. Schließlich bringt der Pelletgrill über Stunden hinweg eine kontinuierliche Hitze. Zusätzlich benötigtes Zubehör: Zwischenring.



Zwischenring	
Material	Edelstahl
Größe	Ø 46 cm

Pizzastein	
Material	Schamotte
Größe	Ø 45 cm



Grillspieß elektrisch

Der motorisch angetriebene Spieß ist ideal zum Grillen von Hähnchen. Der Aufbau ist ganz einfach: Zwischenring aufsetzen, ganzes Hähnchen aufspießen und samt Motor einhängen, Deckel drauf und los geht's. Unter das Hähnchen wird eine mit Wasser befüllte Tropfschale gestellt. Diese sorgt für genügend Feuchtigkeit im Garraum und fängt das herabtropfende Fett auf. Der Motor lässt das Hähnchen kontinuierlich rotieren, sodass man sich in der Zwischenzeit um andere Dinge kümmern oder sich mit seinen Gästen unterhalten kann – bis man schließlich ein köstlich gegrilltes Hähnchen frisch vom Grill genießen darf. Zusätzlich benötigtes Zubehör: Zwischenring.



Zwischenring	
Material	Edelstahl
Größe	Ø 46 cm

Grillspieß elektrisch mit Tropfschale	
Material	Edelstahl



Zwischenring

Für den Einsatz des Pizzasteins sowie für den Grillspieß notwendig.

Material	Edelstahl
Größe	Ø 46 cm



Feuerplatte

Ganz neu und voll im Trend: Die Feuerplatte für den Pelletgrill. Mit diesem innovativen Zubehör wird das Grillen zum erlebnisreichen Event. Die massive Platte aus einer speziellen Edelstahllegierung bietet Platz für größere Mengen Grillgut und lässt sich von allen Seiten gleichermaßen bedienen. Sie nimmt die Hitze der Flamme auf, leitet sie nach außen und hat unterschiedliche Temperaturzonen. In der Mitte kann wahlweise mit dem Grillrost, der Grillplatte oder dem Wok gearbeitet werden. Und ab geht die Grillparty!

1 Feuerplatte

Material	Edelstahl (Legierung)
Außenmaß	Ø 80 cm
Gewicht	18 kg
Plattenstärke	5 mm

2 Randleiste zur Feuerplatte

Material	Edelstahl
Außenmaß	76 x 5,5 x 30 cm
Gewicht	3 kg

3 Grillrost



Wandhalterung für Feuerplatte

Zur Lagerung der Feuerplatte samt Halterung. (Lieferung ohne Feuerplatte)

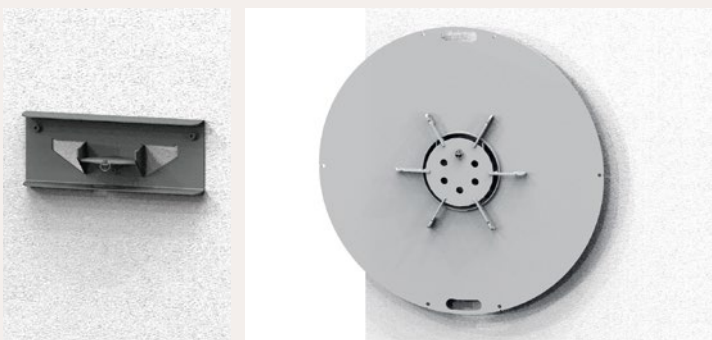

Wok

Das Grillritual am Wok bringt die Gleichberechtigung für Gemüsefans. Durch seine charakteristische Form liefert der Wok zentrierte Hitze, die sich beim Umrühren optimal verteilt. Kurze Garzeiten und vitaminreiche, wunderbar aromatische Gerichte erwarten Sie. Lassen Sie Ihrer Fantasie freien Lauf!



Wok – Gusseisen mit Deckel

Material Wokschale	Gusseisen, emailliert
Material Deckel	Glas mit Edelstahlknopf
Durchmesser	36 cm
Fassungsvermögen	6,2 L



Wok – Stahl ohne Deckel

Material Wokschale	Stahl
Material Stiel	Holzstiel
Durchmesser	36 cm
Fassungsvermögen	6,2 L

Grilldeckel

Die Nutzung mehrerer Temperaturzonen liefert das typische, zart-knusprige Grillergebnis. Der Häussler Grilldeckel mit Thermometer und der Luftzufuhrregler leistet hier beste Dienste. Nach dem scharfen Anbraten bei großer Hitze sorgt indirektes Grillen für intensives Aroma.

Material	Edelstahl
Außenmaße Grilldeckel B x H	17 x 45 cm
Gewicht	2,4 kg



Ablagetisch für Grill

Schafft Platz und ist seitlich an den Tragegriffen einfach zu befestigen.

Material	Nussbaum, massiv
Tischmaße L x H	50 x 39 cm
Gewicht	1,3 kg



ELEGANTES
FLAMMEN-
SPIEL

WOHLIGE
WÄRME



Häussler

Terrassenstrahler mit Pelletfeuerung

Nachhaltige Wärme

Der Heizstrahler mit großer Sogwirkung. Dank der wunderschönen Flamme und wohligen Wärme zieht er die Menschen geradezu magisch an. Im Garten, auf der Terrasse und im Hotel- und Gastronomiebereich kommt nun richtig Stimmung auf, denn hier ist der Treffpunkt. Hier wird geplaudert, hier wird gelacht und hier wird Wärme getankt.

Technik, die begeistert. Die Pellets werden in die Kassette gefüllt und mit Holzwollanzünder und Pelletstarter entzündet. In kürzester Zeit entwickelt sich die große Flamme und verbreitet behagliche Wärme. Die Brenndauer einer Füllung (ca. 11 kg Pellets) beträgt etwa 3,5 Stunden. Mit der optional erhältlichen Ersatz-Brennerkassette kann sogar gleich die nächste Ladung entzündet werden. Somit ist auch ein Dauerbetrieb möglich – etwa im gewerblichen Einsatz.

Nachhaltig heizen mit Holzpellets und ausgeglichener CO₂-Bilanz. Dieser Terrassenstrahler ist die Alternative zu den gasbetriebenen Heizpilzen. Ausschließlich für den Einsatz im Freien.

Material	Glas, Edelstahl
Füllmenge	ca. 11 kg
Brenndauer	ca. 3,5 Stunden
Gewicht	69,2 kg
Ø	75 cm
Höhe	207 cm



Häussler Terrassenstrahler

Wärme und Wohlgefühl mit Wow-Effekt

- Pelletbefeuert
- Ausgeglichene CO₂-Bilanz
- Angenehme Handhabung
- Wohlige Wärme
- Elegantes Flammenspiel
- Nachhaltiges Heizen



Kassette öffnen



Pellets einfüllen



Pelletstarter aufgießen



Anfeuern

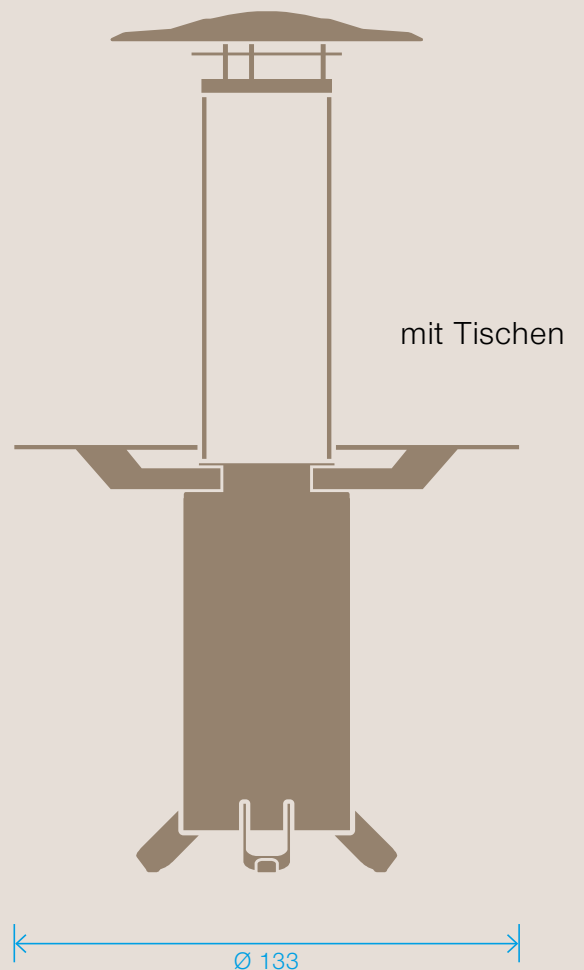
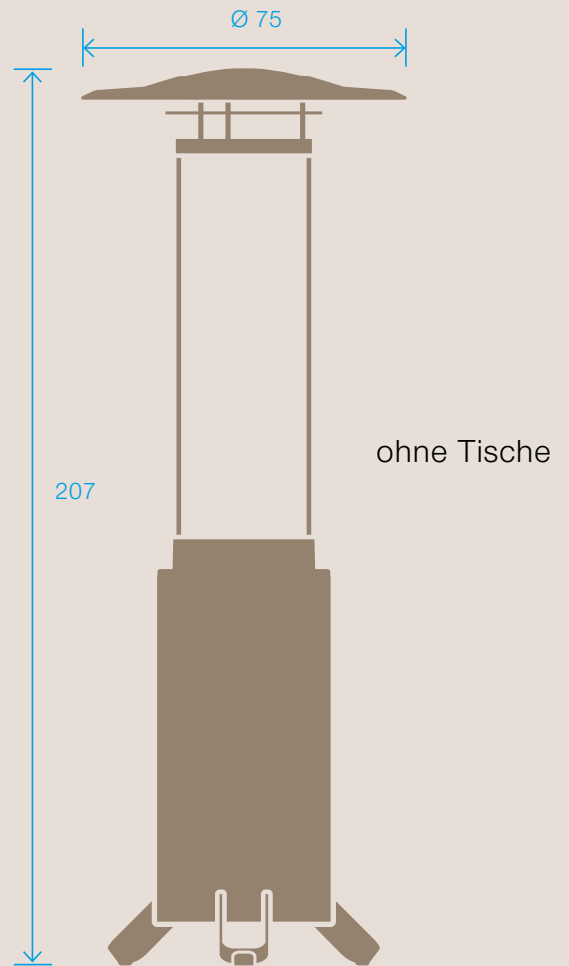



PELLET BEHEUVERT



GASTRO-
NOMIE



Tische einzeln

- Bis zu 3 möglich
- Halterung aus stabilem Edelstahl
- Tische aus strapazierfähigen HPL Schichtstoff

Material Halterung	Edelstahl
Material Tischplatte	HPL Schichtstoff
B x H x T	45 x 10 x 51 cm
Gewicht	5 kg



Wechsel-Brennerkassette

- Für den Dauerbetrieb empfohlen
- Schöne Wärme ohne Pause
- Auf Transportwagen einhängbar

Material	Edelstahl
B x H x T	33 x 65 x 27 cm
Gewicht	15,4 kg



Transportwagen

- Bequemer Transport von Terrassenstrahler und Wechselkassette
- Spezielle Halterung

Material	Stahl
B x H x T	66 x 89 x 74 cm
Gewicht	15,6 kg



PRAKTISCHES ZUBEHÖR

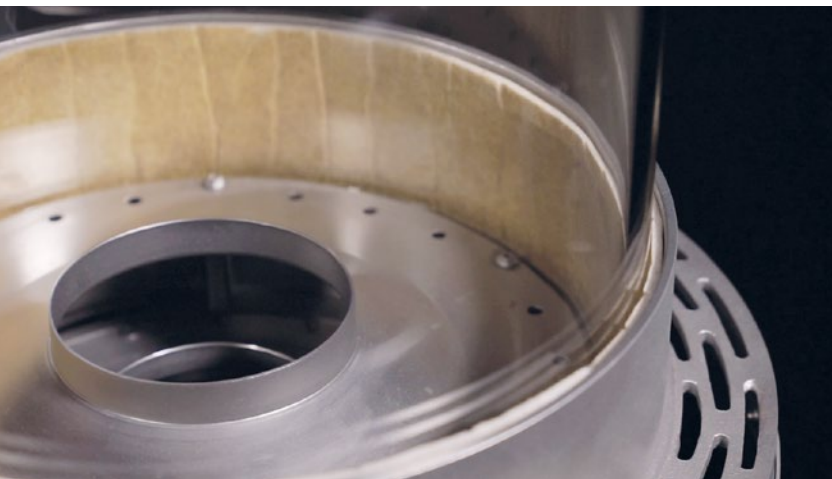

Wärme und Wohlfühlen durch optimale Heizleistung

Lassen Sie sich vom wunderschönen Flammenspiel betören. Selten zuvor wurde Feuer so geschmackvoll in Szene gesetzt. Mit der starken Heizleistung und bis zu 3 Metern Strahlungswärme verwöhnen Sie sich, Ihre Familie und Ihre Gäste. Wer viel Zeit im Freien verbringt und seine Terrasse intensiv nutzt, sollte sich dieses Traumgerät näher anschauen.

Unsere Holzpellets bestehen aus getrocknetem, naturbelassenem Holz und werden ohne Zugabe von chemischen Bindemitteln hergestellt. Die Güteklasse A1 garantiert einen sauberen Abbrand und einen geringen Ascherückstand.

- Bis zu 3 Meter Strahlungswärme
- Bis zu 15 kW Heizleistung
- Bis zu 3,5 Stunden Brenndauer
- CO₂-neutrale Verbrennung
- Betriebskosten: 0,99 CHF/Stunde bei einem Pelletpreis von 0,32 CHF/kg*

*Durchschnittspreis von handelsüblichen Holzpellets.



„Die Kohlenmonoxid (CO)- und Staubemissionen des Terrassenstrahlers liegen deutlich unterhalb der in der 1. Bundesimmissionsschutzverordnung (1. BImSchV), 2. Stufe, geforderten Grenzwerte.“





WOHLFÜHLEN



Praktisches Gastro-Paket

Dieses zusammengestellte Gastro-Paket enthält alles, um es den eigenen Gästen gemütlich zu machen. Für stimmungsvolles Ambiente und Dauerbetrieb konzipiert.

Terrassenstrahler
3/304050

**3 x Tisch
Terrassenstrahler**
3/304052

Wechsel-Brennerkassette
3/304053

Transportwagen
3/304051

Leder Handschuhe
3/301882

Pelletstarter, 800 ml
2/301011

Holzpellets, 15 kg
3/302442

Feueranzünder, 1 Kg
2/201808



GASTRONOMIE





H'AUSSLER

HEIN 
Feuerkonzepte
Cheminée-Sanierungen
& Outdoorfeuer



Zur Webseite



Zum Shop

Seebuchtstrasse 19 | 6374 Buochs | Tel. 041 622 00 18 | www.feuerkonzepte.ch | info@feuerkonzepte.ch